

す み れ (既婚者及び23歳以上)

A ブロック		1	2	3	勝負	順位
1	松本・水師 (斐川ク・大社テ)		2	3		3
2	船原・三上 (斐川レディース)	④		④		1
3	今岡・池田 (斐川レ・浜田レ)	④	3			2

代 表 船原理奈・三上由紀子 (斐川レディース)

永井佐智子・池田和美 (松江レディース・浜田レディース)

ば ら (40歳以上)

B ブロック		4	5	6	勝負	順位
4	河上・春日 (浜田レ・斐川レ)		④	④		1
5	内田由・西川 (木次チェリーズ)	0		2		3
6	八幡・福間 (一の谷ク・斐川レ)	2	④			2

C ブロック		7	8	9	10	勝負	順位
7	松山・山崎 (浜田レディース)		④	④	④		1
8	新 ・内田け (木次チェリーズ)	1		1	2		4
9	永井・吉岡 (松江レ・斐川レ)	2	④		④		2
10	今渡・小島 (グリーンクラブ)	0	④	1			3

ゆ り (50歳以上)

D ブロック		1 1	1 2	1 3	勝負	順位
1 1	小村・広原 (一の谷クラブ)		④	3		2
1 2	佐伯・高橋 (東出雲レ・ペアーズ)	1		2		3
1 3	藤原・北村 (松江レディース)	④	④			1

E ブロック		1 4	1 5	1 6	勝負	順位
1 4	梶谷・近江 (津田ク・ペアーズ)		④	④		1
1 5	田村・上川 (浜田レディース)	3		④		2
1 6	山中・小川(一の谷ク・ペアーズ)	0	0			3

ば ら (40歳以上) 決勝トーナメント

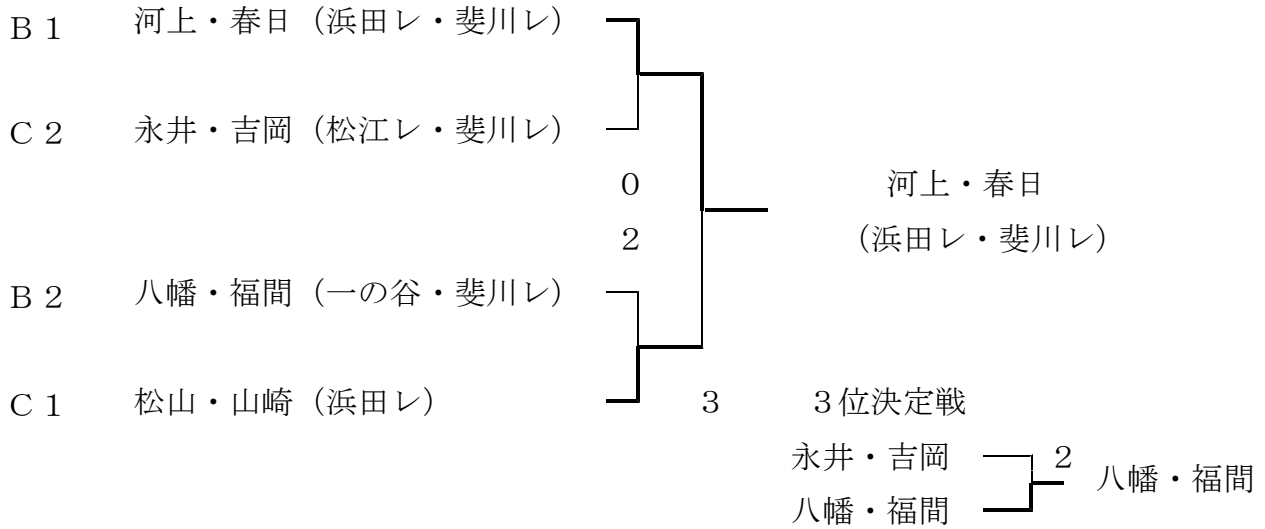

代 表 河上 香・春日哲子 (浜田レ・斐川レ)

松山篤子・山崎良子 (浜田レディース)

ゆ り (50歳以上) 決勝トーナメント

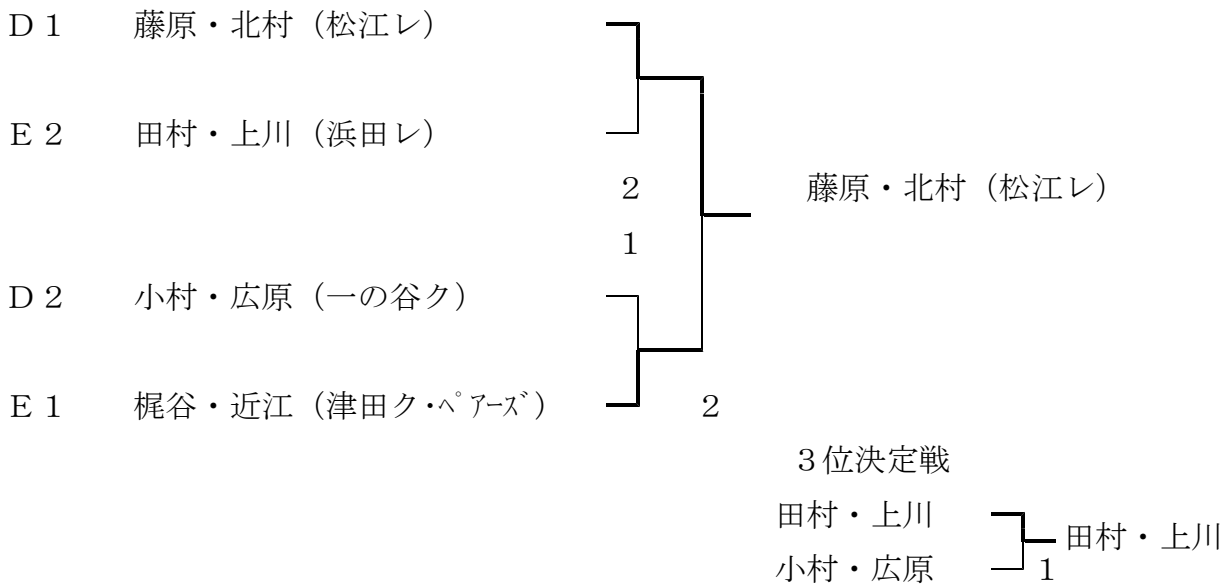

代 表 梶谷正枝・近江加代子 (津田ク・ヘアズ)

## さくらA (平成16・17年度全国大会出場者)

- 岩田・黒田 (津田クラブ・東出雲レディース)    ○黒川・大石 (浜田レディース)  
 ○祝部・宍道 (大社テニス協会・一の谷クラブ)    ○西谷・吾郷 (斐川レディース)  
 ○原・福間 (一の谷クラブ)    ○本田・新山 (津田クラブ・松江レディース)  
 ○生和・原田 (ペアーズ)    ○下隅・木ノ下 (浜田レディース)

F ブロック

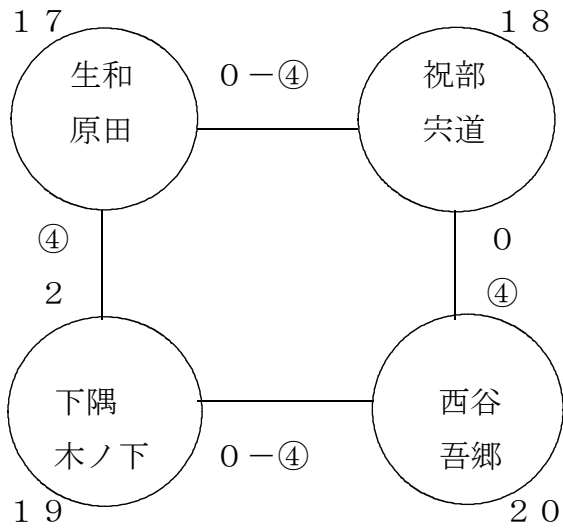

G ブロック

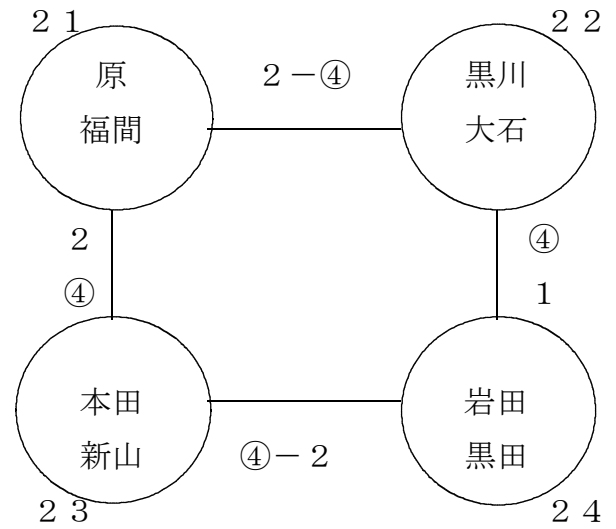

## さくらA 決勝トーナメント

### 1位グループ

F 1 西谷・吾郷 (斐川レ)

G 1 黒川・大石 (浜田レ)

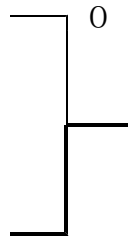

優勝

黒川・大石 (浜田レ)

2位

西谷・吾郷 (斐川レ)

### 2位グループ

F 2 祝部・宍道 (大社テ・一の谷ク)

G 2 本田・新山 (津田ク・松江レ)

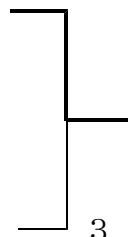

3位

祝部・宍道 (大社テ・一の谷ク)

4位

本田・新山 (津田ク・松江レ)

## ふ じ・さくら B (初心者・65才以上)

H ブロック		25	26	27	勝負	順位
25	岸・矢田 (大社テ・一の谷ク)		④	④		1
26	斉藤・藤原 (斐川レ・木次チェ)	0		1		3
27	山根寛・金田 (グリーンクラブ)	0	④			2

I ブロック		28	29	30	勝負	順位
28	安原・山根敏 (松江レ・グリーン)		④	1		2
29	垣田・河良 (斐川レディース)	1		0		3
30	神門・佐貫 (斐川レ・一の谷ク)	④	④			1

J ブロック		31	32	33	勝負	順位
31	原あ・島田 (斐川レディース)		2	2		3
32	原典・野津 (グリーンクラブ)	④		④		1
33	中村・山口 (浜田レディース)	④	3			2

### ふ じ・さくら B 決勝トーナメント

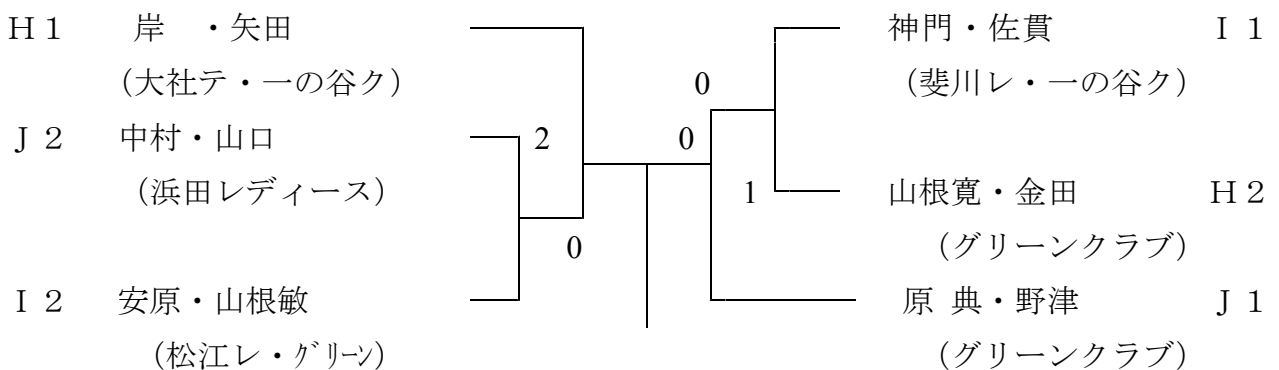

優勝 岸・矢田 (大社テ・一の谷ク)

3位決定戦

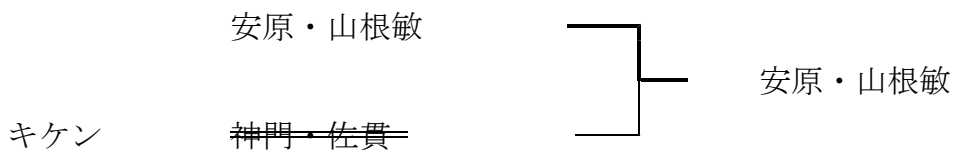

中国レディース団体戦出場者 監督 本田みな子

ふじ1 岸 文子・矢田淳子 (大社テ・一の谷ク)

ふじ2 原 典子・金田トキ子 (グリーンクラブ)

ふじ3 安原美紀子・山根敏子 (松江レ・グリーン)