

第3回島根県秋季小学生ソフトテニス大会 (兼 第17回全国小学生ソフトテニス大会島根県予選)

結 果

平成29年10月1日(日)

会場	松江総合運動公園庭球場
主催	島根県ソフトテニス連盟
特別協賛	ヨネックス株式会社
後援	ナガセケンコー株式会社 株式会社ルーセント
主管	松江市ソフトテニス連盟

男子6年トーナメント表

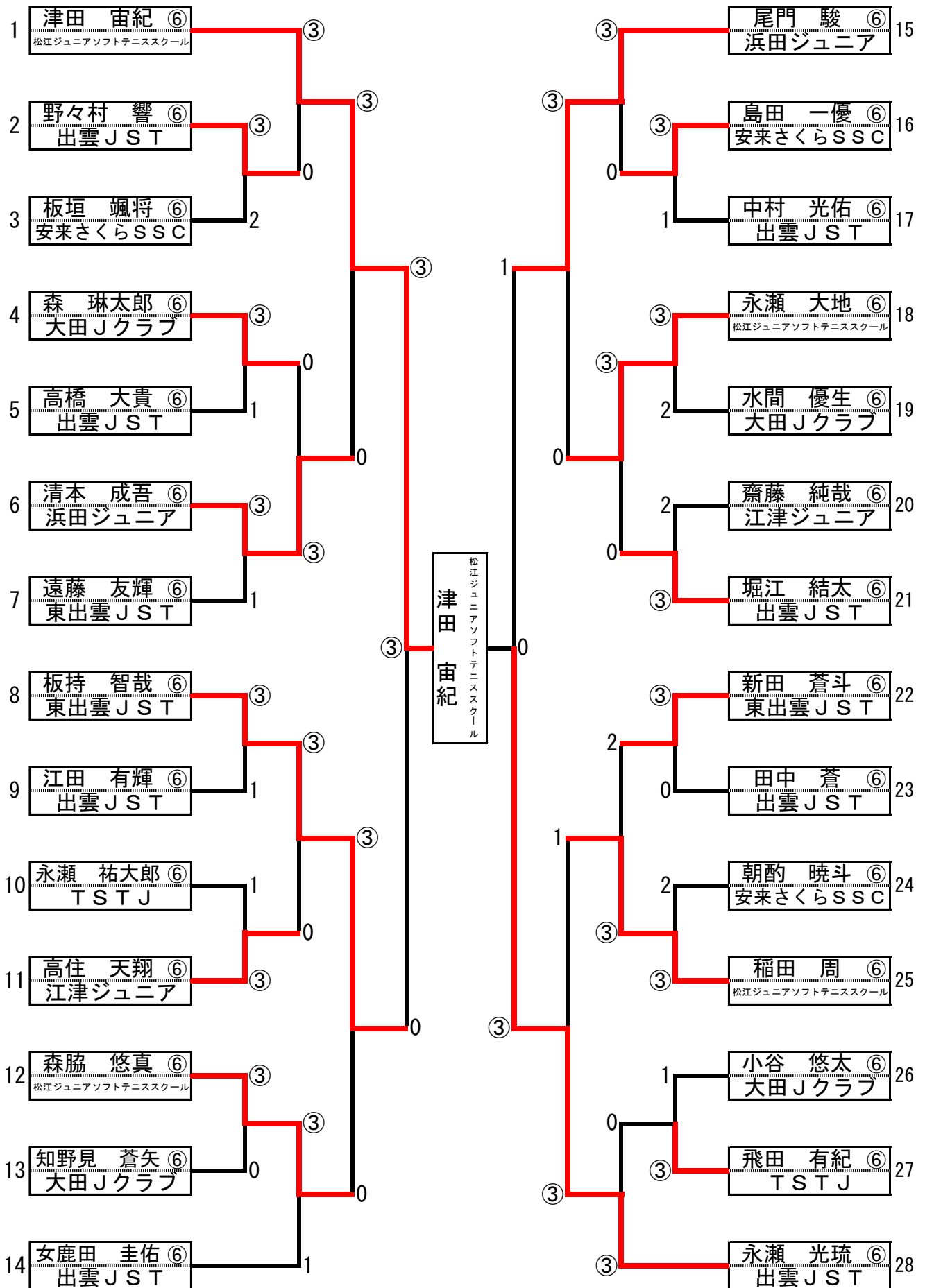

男子5年予選リーグ

Aリーグ		29	30	31	32	勝	負	順位
29	今田 迅 ⑤・永見 翔 ⑤ 江津ジュニアソフトテニスクラブ		④	④	④	3	0	1
30	鍛冶 迅亜 ④・井上 蓮也 ⑤ TSTJ・はすみソフトテニススポーツ少年団	0		0	1	0	3	4
31	山本 洋輔 ⑤・永野 将樹 ⑤ 浜田ジュニア	0	④		④	2	1	2
32	安部 蓮司 ⑤・安部 凜飛 ④ 横田クラブ	0	④	0		1	2	3

Bリーグ		33	34	35	36	勝	負	順位
33	尾島 涼太 ⑤・中川 優月 ⑤ 浜田ジュニア		④	④	④	3	0	1
34	広原 由希 ⑤・田辺 航汰 ⑤ 横田クラブ	0		0	0	0	3	4
35	高田 翔司 ⑤・殿川 颯人 ⑤ はすみソフトテニススポーツ少年団	0	④		0	1	2	3
36	福間 蒼太 ⑤・岡 陽太 ⑤ 大社ソフトテニススポーツ少年団	1	④	④		2	1	2

Cリーグ		37	38	39	勝	負	順位
37	伊原 快晴 ⑤・山口 聡大 ⑤ 出雲JST		④	④	2	0	1
38	川角 光夢 ⑤・漆谷 海都 ⑤ 美郷STC	1		0	0	2	3
39	井原 蓮 ④・清水 駿吾 ⑤ 松江ジュニアソフトテニススクール	1	④		1	1	2

Dリーグ		40	41	42	勝	負	順位
40	荒砂 笙真 ⑤・栗原 颯斗 ⑤ はすみソフトテニススポーツ少年団		④	3	1	1	2
41	浦部 光 ⑤・安達 康浩 ⑤ 大社ソフトテニススポーツ少年団	0		2	0	2	3
42	鈴木 珠凧 ⑤・小田川 聖和 ⑤ 松江ジュニアソフトテニススクール	④	④		2	0	1

Eリーグ		43	44	45	勝	負	順位
43	灘 晃志 ⑤・生馬 遼河 ⑤ 松江ジュニアソフトテニススクール		④	④	2	0	1
44	神田 翼 ⑤・吉松 楓真 ⑤ TSTJ	0		0	0	2	3
45	山下 明仁 ⑤・石田 晟隆 ⑤ 江津ジュニアソフトテニスクラブ	0	④		1	1	2

男子5年決勝トーナメント

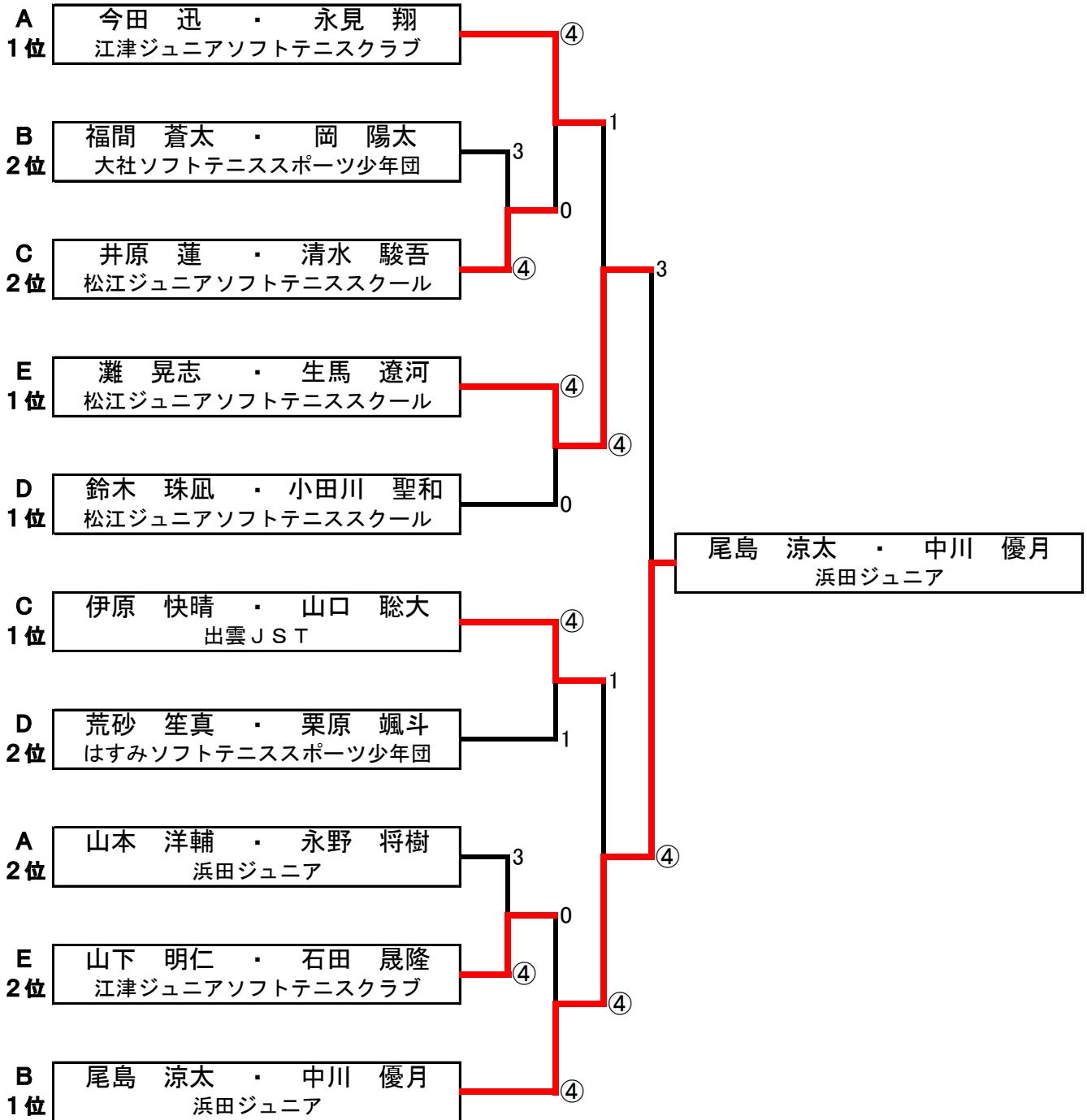

3位～4位決定戦

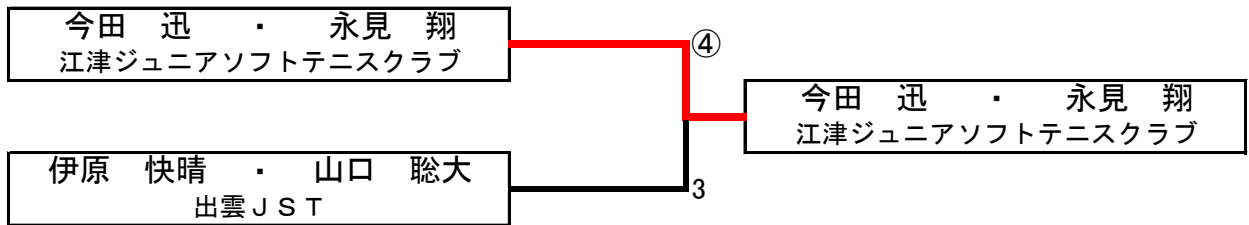

男子4年以下予選リーグ

Aリーグ		46	47	48	49	勝	負	順位
46	安達 雅登 ④・立花 蒼一郎 ③ 松江ジュニアソフトテニススクール		③	③	③	3	0	1
47	三上 瑛大 ③・栗原 悠成 ③ はすみソフトテニススポーツ少年団	1		③	③	2	1	2
48	原 健史郎 ③・幡垣 航大 ④ 鹿島JST	1	0		2	0	3	4
49	高橋 葵 ④・吉田 樹生 ④ 出雲JST	1	0	③		1	2	3

Bリーグ		50	51	52	勝	負	順位
50	平佐 凌鳳 ④・岡田 隆聖 ④ はすみソフトテニススポーツ少年団・美郷STC		③	③	2	0	1
51	永瀬 和真 ②・生馬 一翔 ② 松江ジュニアソフトテニススクール	0		③	1	1	2
52	加納 天聖 ④・高木 映瑠 ③ 横田クラブ	1	1		0	2	3

Cリーグ		53	54	55	勝	負	順位
53	友安 琉貴 ④・池田 大輝 ④ 東出雲JST・安来さくらSSC		0	③	1	1	2
54	森山 椋太 ④・中野内 良佑 ④ 松江ジュニアソフトテニススクール	③		③	2	0	1
55	小谷 啓仁 ④・高野 幸大 ③ 大田Jクラブ	1	0		0	2	3

Dリーグ		56	57	58	勝	負	順位
56	山本 遥斗 ④・富岡 光輝 ③ 大社ソフトテニススポーツ少年団		③	2	1	1	2
57	木村 一心 ②・岡崎 尊 ② 出雲JST・はすみソフトテニススポーツ少年団	0		1	0	2	3
58	亀山 拓未 ④・種平 絢太 ④ 松江ジュニアソフトテニススクール	③	③		2	0	1

男子4年以下決勝トーナメント

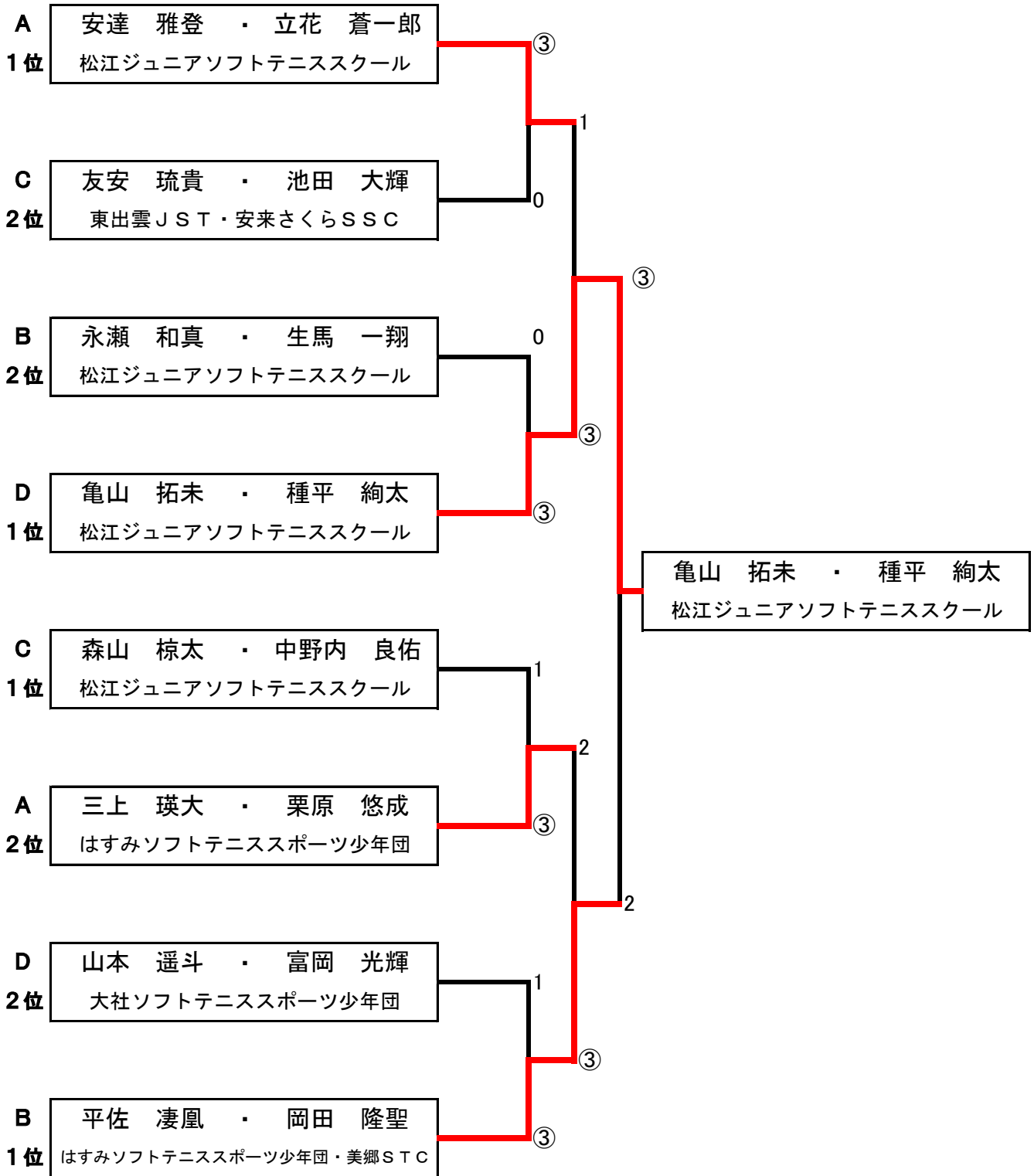

3位～4位決定戦

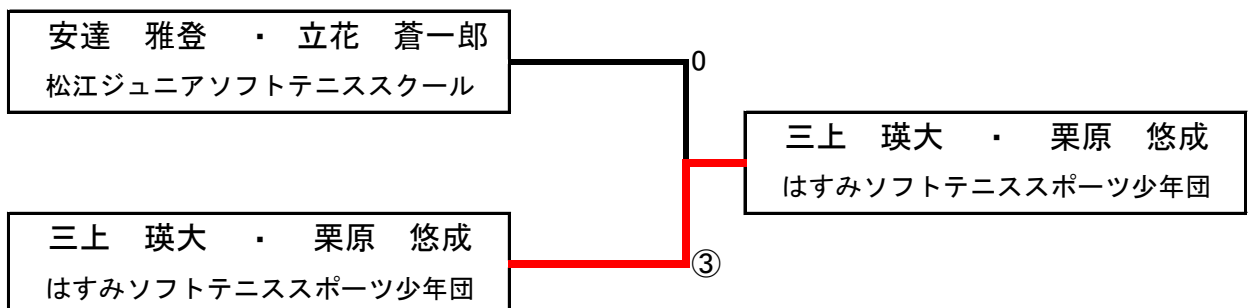

女子6年トーナメント

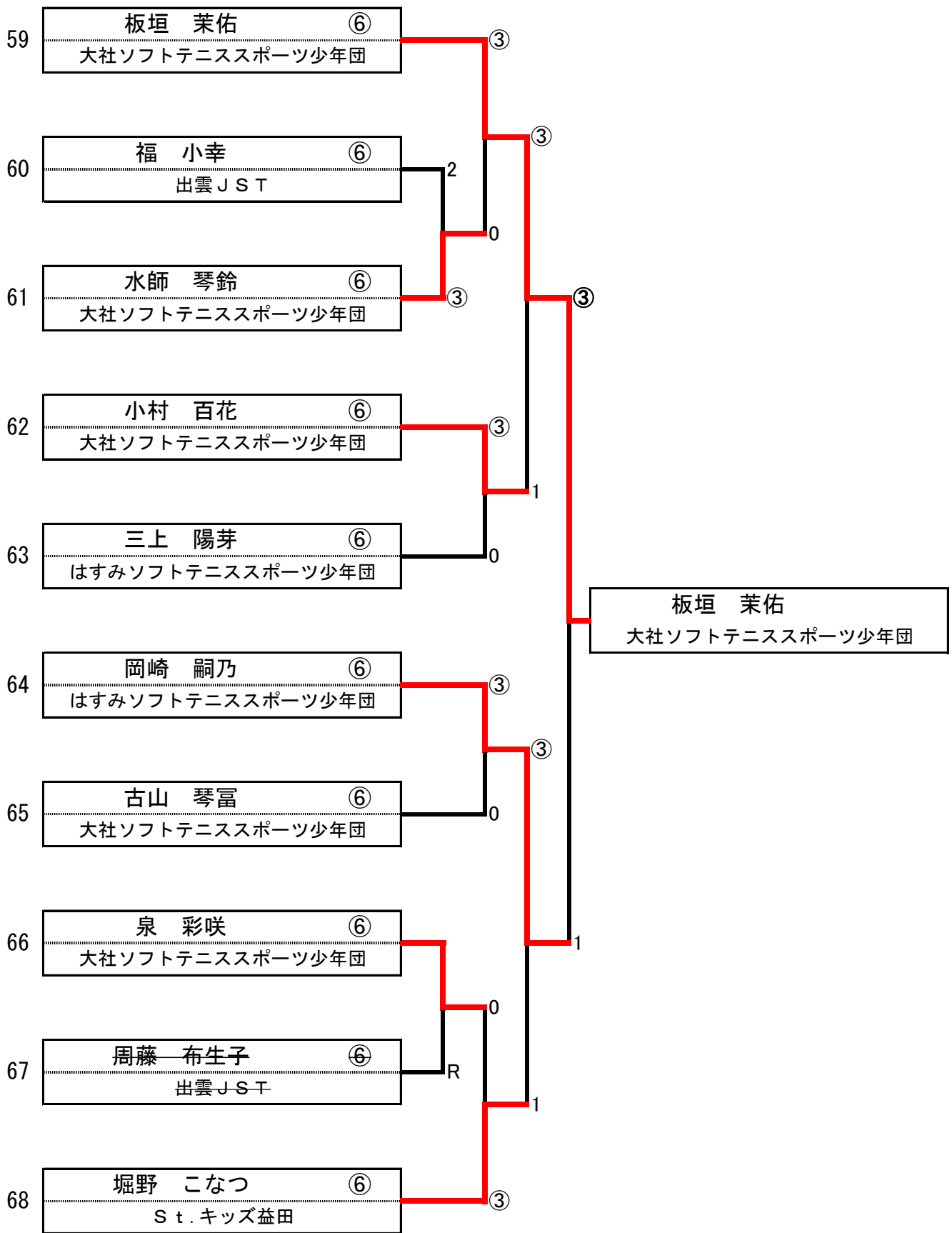

女子5年予選リーグ

Aリーグ		69	70	71	勝	負	順位
69	水永 花音 ⑤・大庭 萌愛 ⑤ St.キッズ益田		④	④	2	0	1
70	矢渡 結良 ⑤・直井 香万智 ⑤ 美郷STC	0		1	0	2	3
71	木須井 心愛 ⑤・根宜 美月 ⑤ 大田Jクラブ	0	④		1	1	2

Bリーグ		72	73	74	勝	負	順位
72	木村 香夏 ⑤・吉田 さくら ⑤ 出雲JST		④	④	2	0	1
73	吉岡 佳乃 ⑤・今川 碧 ④ 東出雲JST	0		0	0	2	3
74	石津 結麻 ⑤・早川 和花 ⑤ 松江ジュニアソフトテニススクール	1	④		1	1	2

Cリーグ		75	76	77	勝	負	順位
75	俵 美咲冬 ⑤・川角 莉子 ⑤ St.キッズ益田・大社ソフトテニススポーツ少年団		④	④	2	0	1
76	福島 優奈 ⑤・吉田 愛菜 ⑤ 松江ジュニアソフトテニススクール	1		④	1	1	2
77	佐和 南美 ⑤・上原 陽詩 ⑤ 美郷STC	1	1		0	2	3

Dリーグ		78	79	80	勝	負	順位
78	果瀬 暖花 ⑤・森山 音羽 ⑤ 美郷STC		④	④	2	0	1
79	三成 杏茄 ⑤・多久和 結衣花 ⑤ 出雲JST	0		1	0	2	3
80	井上 風香 ⑤・中村 美結 ⑤ はすみソフトテニススポーツ少年団	0	④		1	1	2

Eリーグ		81	82	83	勝	負	順位
81	高山 夢彩 ⑤・松田 彩花 ⑤ 浜田ジュニア		④	④	2	0	1
82	矢富 風香 ⑤・齋藤 優瓜 ⑤ St.キッズ益田	2		④	1	1	2
83	新田 真歩 ⑤・佐野 七葉 ④ 東出雲JST	1	0		0	2	3

Fリーグ		84	85	86	勝	負	順位
84	吹野 莉心 ⑤・西村 香音 ⑤ 安来さくらSSC		2	④	1	1	2
85	長廻 佐奈 ⑤・森 はなみ ⑤ 出雲JST	④		④	2	0	1
86	平川 衣知香 ⑤・村山 こはる ⑤ 江津ジュニア	2	1		0	2	3

女子5年決勝トーナメント

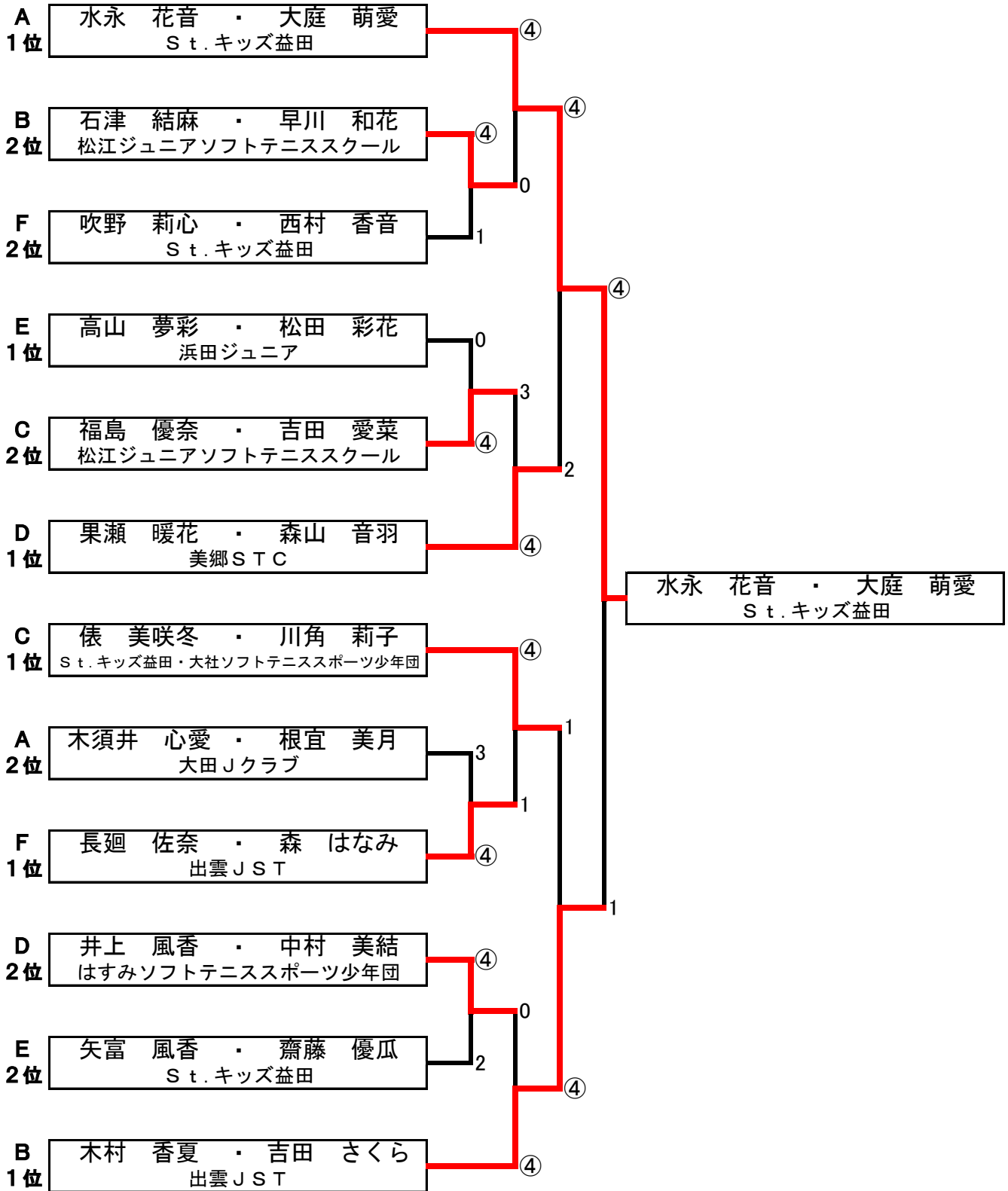

3位～4位決定戦

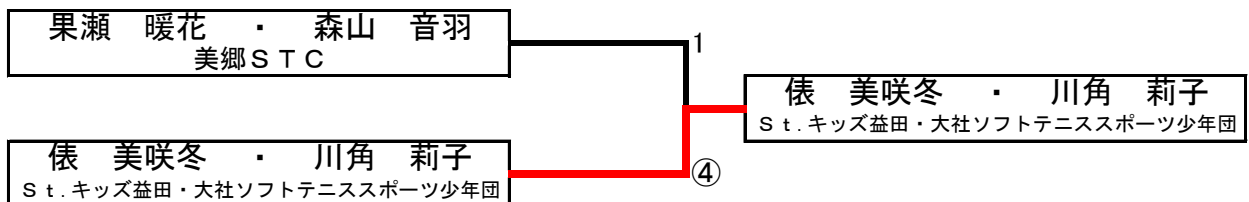

女子4年以下予選リーグ

Aリーグ		87	88	89	90	勝	負	順位
87	行田 理佐子 ④・満尾 桜月 ④ 美郷STC	/	③	③	③	3	0	1
88	今田 心 ②・川村 沙那 ② 江津ジュニア	0	/	③	0	1	2	3
89	堀江 美湖 ③・田中 美月 ③ 出雲JST	0	1	/	0	0	3	4
90	田中 心陽 ③・笠川 智朱 ④ 松江ジュニアソフトテニススクール	0	③	③	/	2	1	2

Bリーグ		91	92	93	勝	負	順位
91	女鹿田 千咲 ④・友島 穂香 ④ 出雲JST	/	2	③	1	1	2
92	杉谷 皐 ④・上原 さくら ④ 美郷STC	③	/	③	2	0	1
93	朝酌 弓夢 ④・原 楓音 ④ 安来さくらSSC	0	1	/	0	2	3

Cリーグ		94	95	96	勝	負	順位
94	井上 仁那 ④・末田 寧々 ④ はすみソフトテニススポーツ少年団	/	③	③	2	0	1
95	小笠原 悠 ③・森脇 実悠 ③ 松江ジュニアソフトテニススクール	0	/	2	0	2	3
96	細田 唯華 ④・山根 十愛羽 ④ 出雲JST	0	③	/	1	1	2

Dリーグ		97	98	99	勝	負	順位
97	高住 莉舞奈 ④・二宮 綺萌 ④ 江津ジュニア	/	③	③	2	0	1
98	上口 紗和 ③・荒砂 梓乃 ③ はすみソフトテニススポーツ少年団	0	/	0	0	2	3
99	落合 遥 ③・田中 椎菜 ④ 大社ソフトテニススポーツ少年団	2	③	/	1	1	2

Eリーグ		100	101	102	勝	負	順位
100	尾門 杏 ④・清本 あかり ④ 浜田ジュニア	/	③	③	2	0	1
101	小玉 萌叶 ③・宮本 佳歩 ④ 出雲JST	0	/	0	0	2	3
102	原 枝里奈 ③・原 果里奈 ③ 鹿島JST	1	③	/	1	1	2

Fリーグ		103	104	105	勝	負	順位
103	山尾 望侑 ④・高野 愛未 ④ 大田Jクラブ	/	2	③	1	1	2
104	森田 早貴 ③・加地 陽詩 ④ 大社ソフトテニススポーツ少年団	③	/	③	2	0	1
105	齋藤 玲奈 ④・水永 なるみ ② St.キッズ益田	1	1	/	0	2	3

女子4年以下決勝トーナメント

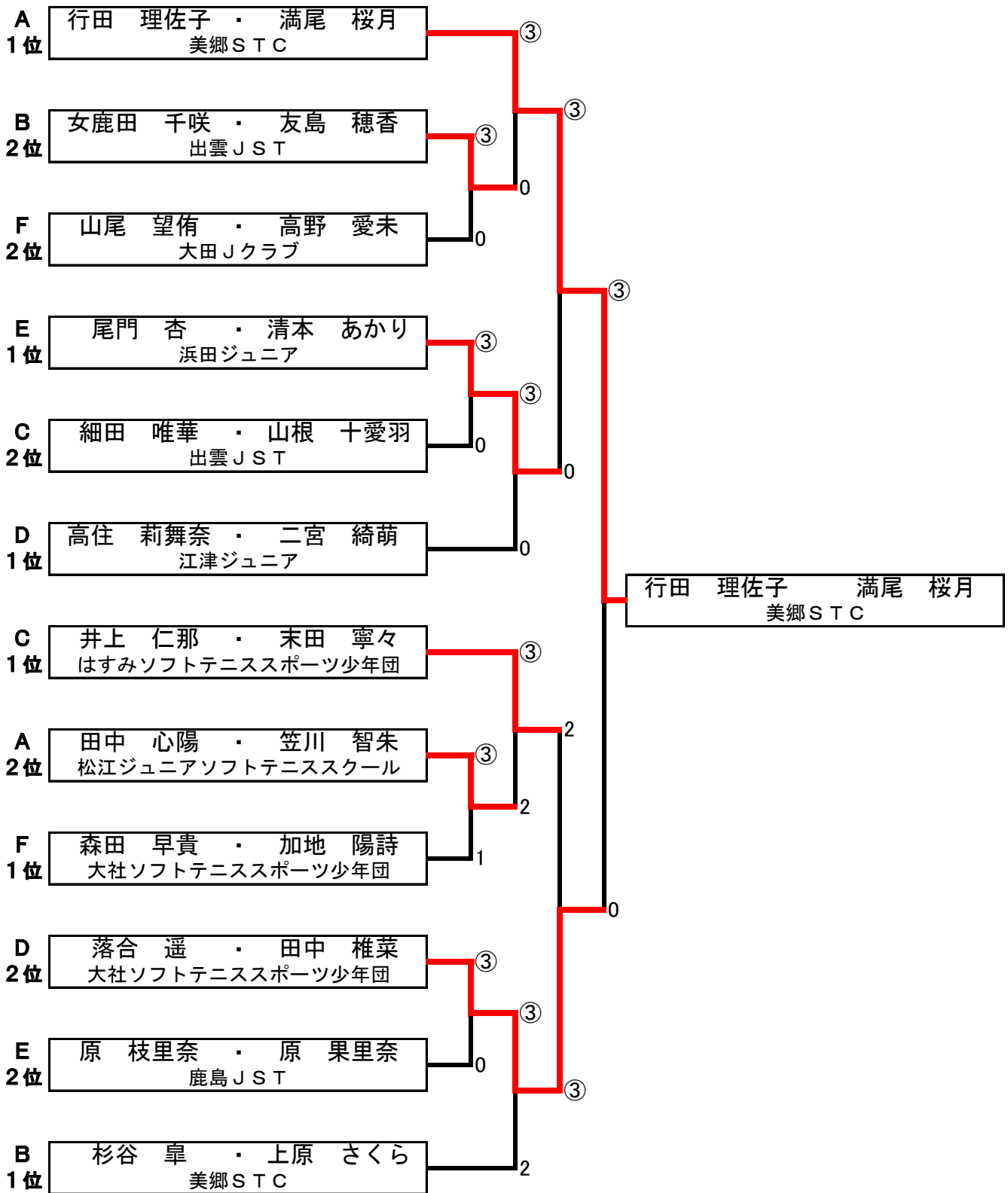

3位～4位決定戦

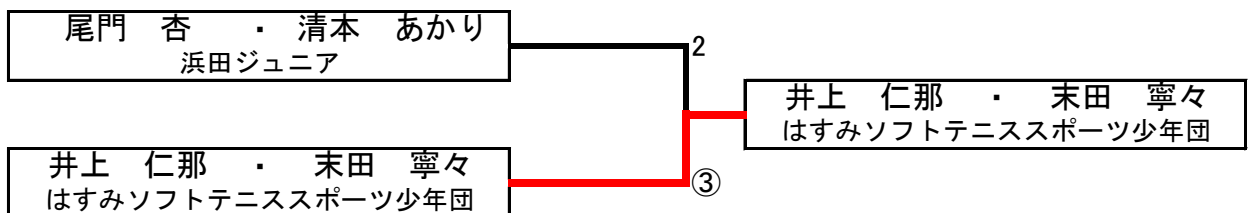

初級男子リーグ

Aリーグ		106	107	108	109	110	勝	負	順位
106	黒田 優太郎 ⑤・山田 一郎 ⑥ 出雲JST		③	③	0	③	3	1	2
107	松村 昌治 ⑤・富田 春慶 ⑤ 出雲JST	2		2	1	0	0	4	5
108	松本 大輝 ⑤・三河 優仁 ⑤ TSTJ	2	③		1	③	2	2	3
109	大坂 拓史 ⑤・船崎 蓮登 ⑤ 松江ジュニアソフトテニススクール	③	③	③		③	4	0	1
110	大島 大翔 ⑥・大島 大和 ⑥ 東出雲JST	2	③	2	0		1	3	4

初級女子予選リーグ

Aリーグ		111	112	113	114	勝	負	順位	
111	井津 唯愛 ⑥・服部 玲 ⑥ 江津ジュニア		2	③	③	2	1	2	±0
112	金坂 里玖 ⑤・岸 夢凜 ④ 鹿島JST	③		③	1	2	1	3	-1
113	日野原 楓 ⑤・和田 陽菜子 ⑤ 美郷STC・大田Jクラブ	0	0		0	0	3	4	
114	岩井 このみ ⑥・吉田 琴音 ⑤ St.キッズ益田	2	③	③		2	1	1	+1

1位～3位は、当該ペア間の得失ゲーム差による。

Bリーグ		115	116	117	118	勝	負	順位
115	原 千景 ⑥・安達 心音 ⑥ 鹿島JST		③	③	③	3	0	1
116	木村 実菜 ⑥・石岡 愛渚 ⑥ 出雲JST	0		0	0	0	3	4
117	戸谷 紗有理 ⑥・押越 紀良星 ⑤ 江津ジュニア	0	③		③	2	1	2
118	山中 奈々子 ⑥・藤田 望杏 ⑥ 東出雲JST	0	③	2		1	2	3
Cリーグ		119	120	121	勝	負	順位	
119	北野 侖奈 ⑥・三谷 綾菜 ⑥ 出雲JST		0	0	0	2	3	
120	田中 星奈 ⑥・伏見 愛那 ⑥ 江津ジュニア	③		1	1	1	2	
121	桑谷 咲帆 ⑥・山本 愛 ⑤ 鹿島JST	③	③		2	0	1	

初級女子決勝トーナメント

